

Varenummer: 2310415131
Beskrivelse: E+G Stilleben med vibrationsdæmper
LW.A-160-M20x1.5x170

Mål

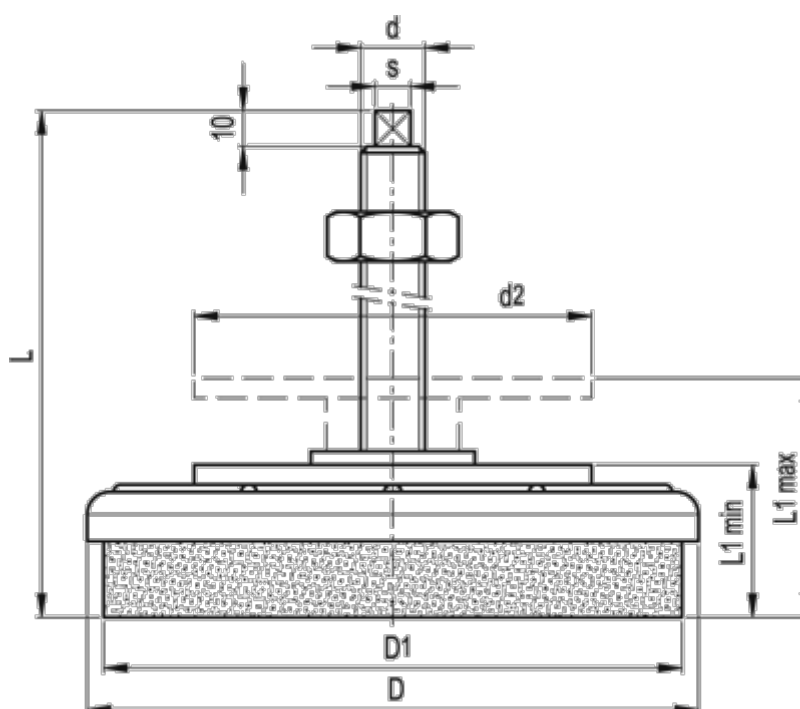

d	= M20x1.5	s	= 12x12
D	= 160	Statisk belastning (N)	= 20000
d1	= 150	Stivhed (N/mm)	= 9000
d2	= 130	Vægt (g)	= 2650
L	= 192		
L1 max.	= 70		
L1 min.	= 55		
Max nedbøjning (mm)	= 2.2		